

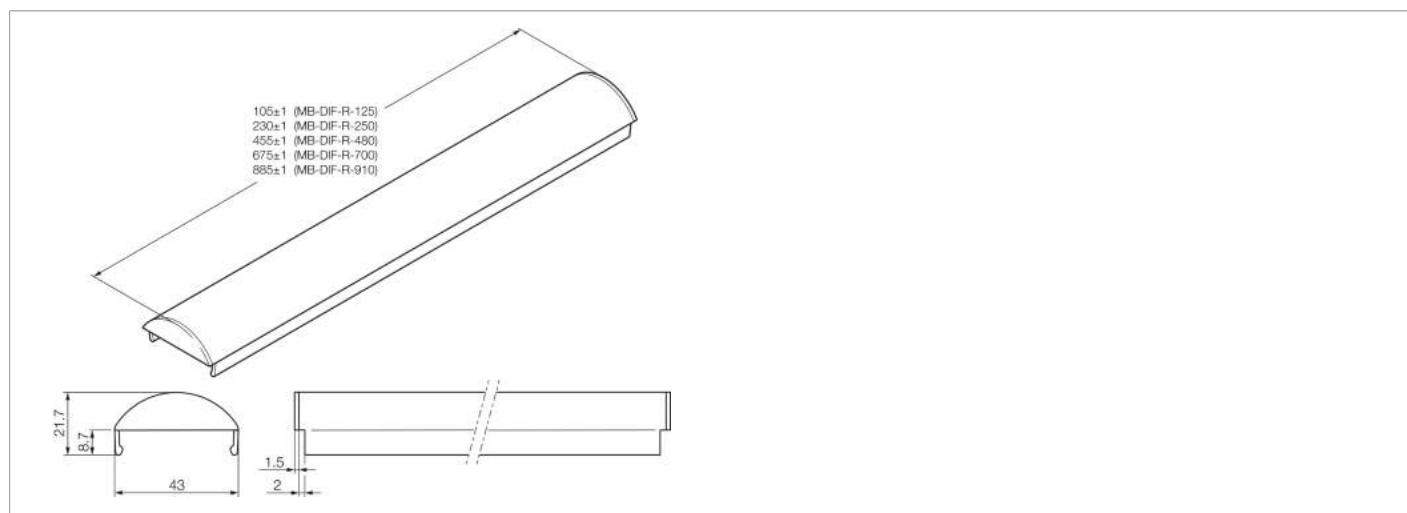

212828
MB-DIF-R-910
Diffusor

- Diffusionsfilter
- Für eine homogene Lichtreduktion und Ausleuchtung
- Schnelle und einfache Montage



Technische Daten (typ.)	+20°C
Leuchtfläche	885 x 43 mm
Befestigung	mittels Klemmnut
Material	PC diffus (Fenster)
Gewicht	112 g
Komponente	Diffusorscheibe
Geeignet für	MB-N-910 ...
Weitere Informationen / Zubehör	https://www.di-soric.com/212828