

FPER48T01225*A

36-75Vdc Input, 25A, 12Vdc Output

Preliminary Data Sheet

The **SENSE²** Series of isolated dc-dc power modules deliver exceptional electrical and thermal performance in industry-standard footprints for isolated brick power modules. These are the power modules of choice for Intermediate Bus Architecture (IBA) and Distributed Power Architecture applications that require high efficiency and high reliability in elevated temperature environments with low airflow.

絶縁型ブリックDC/DCパワーモジュール **SENSE²** のシリーズは業界標準のピン配列で、極めて優れた電气的特性、及び温度特性を提供します。このパワーモジュールは、高温、及び風量の少ない環境で高効率、高信頼パワーモジュール性が要求されるIBA、又はDPAでの使用に最適です。

The **FPER48T01225*A** power modules of the **SENSE²** Series are eighth brick power modules that operate from a 36Vdc to 75Vdc input and provide a tightly regulated 12V dc output. It delivers up to 25A of output current. Its thermal performance is excellent.

SENSE² シリーズの **FPER48T01225*A** は36V~75V入力で作動し、12Vの高い出力電圧精度を備えた1/8ブリックパワーモジュールです。25Aを出力可能です。**FPER48T01225*A**は優れた温度特性を持っています。

This leading edge thermal performance results from electrical, thermal and packaging design that is optimized for high density circuit card conditions. Extremely high quality and reliability are achieved through advanced circuit and thermal design techniques and FDK's state of the art in-house manufacturing processes and systems.

回路設計、放熱設計、及びパッケージング設計の結果である最先端の温度特性は、高密度実装回路用に最適化されています。非常に優れた品質と信頼性は高度な回路設計、温度設計技術、及びFDKの最先端の自社製造プロセスによりもたらされます。

Applications

- Intermediate Bus Architecture
中間バス構成システム
- Telecommunications
テレコムシステム
- Data/Voice processing
データ処理システム
- Distributed power Architecture
分散型電源システム
- Computing (Servers, Workstations)
コンピュータ関係(サーバー、ワークステーション)

**FPER48T01225*A**

Features

- RoHS compliant RoHS準拠
- Delivers up to 25A (300W)
25A (300W)まで供給可能
- High efficiency 高効率
- Industry-standard eighth brick footprint and pinout
業界標準の1/8ブリック フットプリントとピン配列
- Small size and low profile: 2.30" x 0.90" x 0.45"
小型および低背(58.4 x 22.8 x 11.6mm)
- No minimum load required 最小負荷は不要
- Start up into pre-biased output
出力にプリバイアスがあっても起動可能
- Meets basic insulation requirements of EN60950
EN60950の基礎絶縁を満足
- Input to output isolation: 2,250Vdc
- Positive or negative logic remote ON/OFF
ON/OFFロジックはポジティブとネガティブ
- Fully protected: OCP, OTP, OVP, UVLO
保護機能: 過電流、過熱、過電圧、低電圧ロックアウト
- Remote output voltage sense
- Output voltage trim using industry-standard trim equations
業界標準の出力電圧プログラム機能
- High reliability, MTBF = 3.5 Million Hours (30°C)
高信頼性: MTBF = 3.5 Million Hours (30°C)
- UL60950 recognition in U.S. & Canada, and CB Scheme certification per IEC/EN60950
UL60950、CB Schemeは取得
- All materials meet UL94, V-0 flammability rating
全ての部品は UL94 V-0に適合
- Meets conducted emissions requirements of FCC Class B and EN55022 Class B with external filter
外部フィルター付きの状態ではFCCクラスB、及びEN55022クラスBを満足します。

FPER48T01225*A

Preliminary Data Sheet

36-75Vdc Input, 25A, 12Vdc Output

Electrical Specifications 電氣的仕様

Specifications apply over specified input voltage, output load, and temperature range, unless otherwise noted.

注記が無い場合、仕様は指定された入力電圧、負荷、温度範囲で適用されます。

Conditions: $T_a=25\text{degC}$, Airflow=400LFM (2.0m/s), $V_{in}=48\text{Vdc}$, unless otherwise specified.

PARAMETER	NOTES	MIN	TYP	MAX	UNITS
ABSOLUTE MAXIMUM RATINGS¹					
Input Voltage	Continuous	0		80	Vdc
Operating Temperature	Ambient temperature	-40		85	°C
Operating Humidity	Non Condensing	20		85	%RH
Storage Temperature		-55		125	°C
Storage Humidity	Non Condensing	5		95	%RH
ISOLATION					
Isolation Voltage		2,250			Vdc
Isolation Resistance		10			MΩ
Isolation Capacitance			2,200		pF
INPUT CHARACTERISTICS					
Operating Input Voltage Range		36	48	75	Vdc
Input Under Voltage Lockout					
Turn-on Threshold		32.0		35.0	Vdc
Turn-off Threshold		31.0		32.0	Vdc
Input Voltage Transient	100mS			100	Vdc
Maximum Input Current	$I_{out}=25\text{A}$, @40Vdc in		7.8		Adc
Input Stand-by Current (module disabled)	$V_{in} = 48\text{V}$, power module disabled		10		mA
Input No Load Current (module enabled)	$V_{in} = 48\text{V}$, power module enabled		90		mA
Input Reflected-Ripple Current	Full load, 10uH source inductance		60		mAp-p

¹Absolute Maximum Ratings 絶対最大定格

¹Stresses in excess of the absolute maximum ratings and operation beyond the rated current as specified by the derating curves may lead to degradation in performance and reliability of the power module and may result in permanent damage.

絶対最大定格を超えたストレスとデレーティングカーブにより規定された定格電流を超えた動作は、性能の低下、長期信頼性の低下、及びモジュールの破損を引き起こすことがあります。

FPER48T01225*A
Preliminary Data Sheet

36-75Vdc Input, 25A, 12Vdc Output

Electrical Specifications (Continued)

電氣的仕様 (続き)

PARAMETER	NOTES	MIN	TYP	MAX	UNITS
OUTPUT CHARACTERISTICS					
Nominal Output Voltage	Vin=40V to Vin=75V	11.5	11.7	11.85	Vdc
Total Output Voltage	Output Voltage Range (Overall operating input voltage(40~75V) , resistive load and temperature conditions until end of life)	11		12.5	Vdc
Load Regulation	Vin=40V to Vin=75V		200		mV
Output Ripple and Noise BW=20MHz	Co= 470uF OS cap		200		mVp-p
External Load Capacitance		470		5,000	uF
Output Current Range		0		25	A
Output Current Limit Inception (Iout)			35		A
Output Short-Circuit Current	Short=10mΩ		10		Arms
Transient Response 25% load step change with di/dt=5A/μs	Co= 470uF OS cap		3		%
Efficiency	100% Load (25A)		95		%
FEATURE CHARACTERISTICS					
Switching Frequency	Output		210		kHz
Turn-On Delay Time	Full resistive load				
with Vin (module enabled, then Vin applied)	From Vin=Vin(min) to 0.1*Vout(nom)		4		ms
with Enable (Vin applied, then enabled)	From enable to 0.1*Vout(nom)		1		ms
Rise Time (Full resistive load)	From 0.1*Vout(nom) to 0.9*Vout(nom)		65		ms
ON/OFF Control (Negative Logic)					
Module Off		2.5		20	Vdc
Module On		-0.5		0.8	Vdc

FPER48T01225*A

36-75Vdc Input, 25A, 12Vdc Output

Preliminary Data Sheet

Operation

Input and Output Impedance

Inductance associated with input and output power lines can affect the stability of the **FPER48T01225*A** power module. The addition of a 100uF electrolytic capacitor with an ESR < 1Ω across the input will help to ensure stability of the power module in many applications. To cover applications where decoupling capacitance is needed at the load, the power module has been designed to exhibit stable operation with external load capacitance up to 5,000uF.

In case using electrolytic capacitors at input and/or output, must be careful for aging degradation of electrolytic capacitors.

入力、及び出力ラインのインダクタンスは**FPER48T01225*A** の安定動作に大きな影響があります。多くのアプリケーションで入力ラインにESRが1Ω未満の100uF電解コンデンサを付けることでパワーモジュールの安定動作が可能です。負荷端にデカップリングコンデンサが付くアプリケーションでは、5,000uFまで安定して動作するよう設計されています。入力、及び出力ラインに電解コンデンサを使用する場合は、電解コンデンサの経年劣化にご注意ください。

To minimize output ripple voltage and to ensure stability of the power module, the addition of external load capacitor with low ESR is required. These capacitors should be placed in close proximity to the load to improve transient performance and to decrease output voltage ripple.

出力リップルを最小にし、パワーモジュールの安定性を確実にするため、低ESRの出力コンデンサを付けて下さい。過渡時の特性向上と出力リップル低減のために負荷の近傍にこれらのコンデンサを実装することをお勧めします。

ON/OFF (Pin 2)

The ON/OFF pin (Pin 2) can be used to turn the power module on or off remotely using a signal that is referenced to Vin(-) (Pin 3). Two remote control options are available, corresponding to positive and negative logic. A typical configuration for remote ON/OFF is shown in Fig. A.

ON/OFF端子(2番ピン)はVin-(3番ピン)を基準としたリモート信号によりパワーモジュールをON/OFFするのに使用できます。リモートコントロールはポジティブとネガティブの2種類が可能です。一般的なリモートON/OFF回路を図Aに示します。

In the positive logic version the power module turns on when the ON/OFF pin is at logic high (open) and turns off when it is at logic low. When the ON/OFF pin is left open, the power module is on. Voltage ranges for logic high/low are provided in the Electrical Specifications section.

ポジティブロジックはON/OFFピンが論理的にHigh (open)で動作し、論理的にLowで停止します。ON/OFFピンが未接続(オープン)の場合、パワーモジュールはONします。論理的High/Lowの電圧範囲は電気的特性を参照してください。

In the negative logic version the power module turns on when the ON/OFF pin is at logic low and turns off when it is at logic high (open). If the ON/OFF pin is connected directly (shorted) to Vin(-), the power module will turn on without the need for a control signal.

ネガティブロジックはON/OFFピンが論理的にLowで動作し、論理的にHigh (open)で停止します。ON/OFFピンがVin(-)に接続されている場合、コントロール信号が無くてもパワーモジュールはONします。

The ON/OFF pin is pulled up internally. A mechanical switch, open-collector transistor, or FET can be used to drive the ON/OFF pin. The device must be capable of sinking up to 0.2mA at a voltage ≤ 0.8V. An external voltage source (+20V maximum), capable of sourcing or sinking up to 1mA depending on the polarity, can also be used to drive the ON/OFF pin.

ON/OFFピンはモジュール内部でプルアップされています。ON/OFFピンを駆動するために機械的スイッチ、オープンコレクタートランジスタ、又はFETを使用可能です。使用する部品は0.8V以下の電圧で0.2mAまで電流を流せる必要があります。1mAまで流せる外部電源(最大+20V)がON/OFFピンを駆動するのに使用可能です。

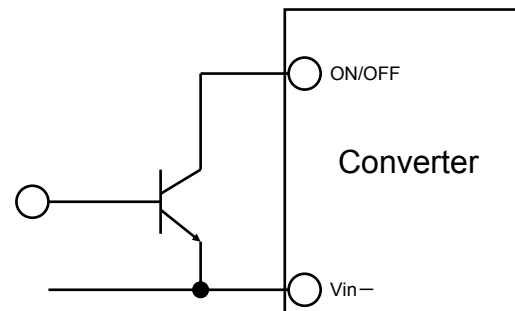

Fig A: A typical configuration for remote ON/OFF

FPER48T01225*A

36-75Vdc Input, 25A, 12Vdc Output

Preliminary Data Sheet

Remote Sense (Pins 5 and 7)

To compensate for voltage drops that occur between the output pins of the power module and the point of regulation (typically, the load), the SENSE(-) (Pin 5) and SENSE(+) (Pin 7) pins should be connected across the load or at the point where regulation is needed (see Fig. B).

パワーモジュールの出力端子と電圧制御が必要なポイント(通常負荷端)との間で発生する電圧降下を補正するためには、SENSE(-) (Pin 5) と SENSE(+) (Pin 7) を負荷側か、又は電圧精度が必要なポイントに接続します。(図B参照)

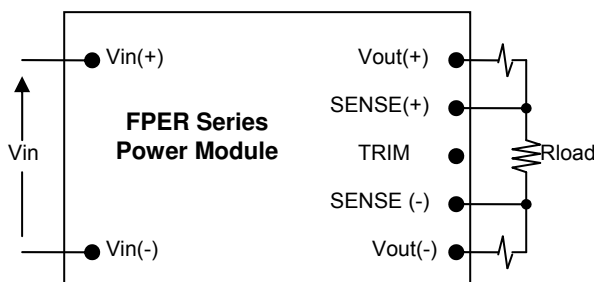

Fig. B: Circuit configuration for remote sense

If remote sensing is not necessary, the SENSE(-) pin should be connected to the Vout(-) pin (Pin 4), and the SENSE(+) pin should be connected to the Vout(+) pin (Pin 8) to ensure proper regulation of the power module output voltage. If the SENSE pins are left open, the power module will regulate at an output voltage that is slightly higher than specified.

リモートセンスが必要でないなら、SENSE(-)ピンはVout(-) (4番ピン) と、SENSE(+)ピンはVout(+) (8番ピン) に接続し、出力電圧の電圧精度を確実にします。SENSEピンが接続されていないと出力電圧は規定の値よりわずかに上昇します。

To minimize noise pick-up, traces from the SENSE pins to the load should be located in proximity to a ground plane. If wiring discretely, a twisted pair is recommended.

ノイズの影響を最小に抑えるため、センスピンから負荷への配線はグラウンド配線に近くしてください。もし線材で直接配線する場合は、ツイストペア線の使用をお勧めします。

Note that the output over-voltage protection (OVP) feature of the power module depends on the voltage across the Vout(+) and Vout(-) pins, and not across the SENSE pins. To preclude unnecessary triggering of the OVP feature, the resistance (and thus voltage drop) between the output pins of the power module and the load should be kept at a minimum.

このパワーモジュールの出力電圧保護(OVP)はVout(+)とVout(-)間の電圧に依存し、センスピン間の電圧には依存しません。OVPの予期せぬトリガを防ぐために、パワーモジュールの出力端子と負荷間の抵抗成分(電圧ドロップ)は最小にしてください。

Note that the remote sense function will allow the voltage across the output pins to be higher than the nominal output voltage, in order to maintain regulation at the load. The system design should take this into account to ensure that the power drawn from the power module under a given set of conditions does not exceed the maximum output power of the power module. For any given ambient conditions, the maximum output power of the power module is the product of the maximum output current, as defined by the derating curves, and the nominal output voltage.

リモートセンス機能は負荷端での電圧を制御するため、出力端の電圧を通常よりも高くします。システムの設計では本件に留意し、パワーモジュールの出力電力が最大定格電力を超えないように注意してください。いずれの外部条件においてもパワーモジュールの最大定格電力はデレーティングカーブに記載された最大出力電流と出力電圧で規定されます。

FPER48T01225*A

36-75Vdc Input, 25A, 12Vdc Output

Preliminary Data Sheet

Output Voltage Adjust/TRIM (Pin 6)

The output voltage can be trimmed up 10% or down 20% relative to the nominal output voltage using an external resistor.

出力電圧は外部抵抗を接続する事で、定格電圧に対し +10%、-20%の調整が可能です。

The TRIM pin should be left open if trimming is not being used. Note that a 0.1μF capacitor is connected internally between the TRIM and SENSE(-) pins, to minimize noise pick-up.

TRIM ピンは出力電圧のトリミングを使わなければ未接続にしておきます。微小のノイズを拾わないように、パワーモジュール内部でTRIM端子とSENSE(-)端子間に0.1μFのコンデンサが接続されています。

To trim the output voltage up (Fig. C), a trim resistor, R_{T-UP} , should be connected between the TRIM (Pin 6) and SENSE(+)(Pin 7):

出力電圧を上昇させる(トリムアップ)には (図C参照)、トリム抵抗 R_{T-UP} を TRIM(Pin 6)と SENSE(+)(Pin 7)間に接続します。

$$R_{T-UP} = \frac{5.11(100 + \Delta)V_{O-NOM} - 626}{1.225\Delta} - 10.22 \text{ [k}\Omega\text{]}$$

where,

R_{T-UP} = Required value of trim-up resistor [kΩ]
 V_{O-NOM} = Nominal value of output voltage [V]

$$\Delta = \frac{(V_{O-REQ} - V_{O-NOM})}{V_{O-NOM}} \times 100 \text{ [%]}$$

V_{O-REQ} = Desired (trimmed) output voltage [V]

When trimming up, care should be taken not to exceed the maximum output power of the power module, as discussed in the previous section.

出力電圧を上昇させる(トリムアップ)場合、前章での説明のようにパワーモジュールの最大定格電力を超えないように注意してください。

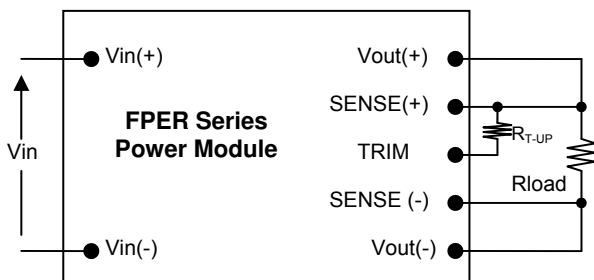

Fig. C: Configuration for trimming output voltage up

To trim the output voltage down (Fig.D), a trim resistor, R_{T-DWN} , should be connected between the TRIM (Pin 6) and SENSE(-) (Pin 5):

出力電圧を下げる(トリムダウン)には (図D参照)、トリム抵抗 R_{T-DWN} を TRIM(Pin 6)と SENSE(-) (Pin 5)間に接続します。

$$R_{T-DWN} = \frac{511}{|\Delta|} - 10.22 \text{ [k}\Omega\text{]}$$

where,

R_{T-DWN} = Required value of trim-down resistor [kΩ]
 And Δ is as defined above.

The above equations are standard in the industry for isolated brick power modules.

上記のトリム抵抗値の計算方法は絶縁型ブリックパワーモジュールで業界標準です。

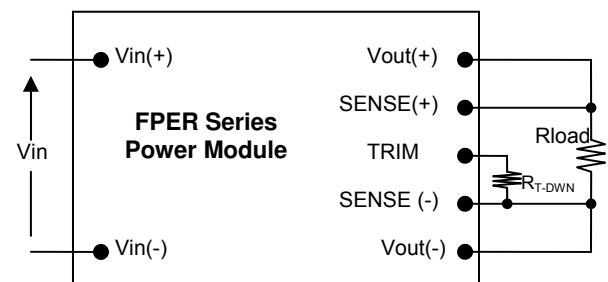

Fig. D: Configuration for trimming output voltage down

Note that trimming up or sensing above 10% of the nominal output voltage could cause unnecessary triggering of the output over-voltage protection (OVP). The voltage of between power module's output pins with remote sense should not exceed 110% of nominal output voltage:

$$[V_{out(+)} - V_{out(-)}] \leq [V_{out(Nominal)} \times 110\%] \text{ [V]}$$

定格出力電圧の10%を超えるトリムアップ、又は電圧センサは、不必要な過電圧保護(OVP)の検出の原因となります。

リモートセンス時のパワーモジュールの出力端子間電圧が定格出力電圧の110%を超えない様にして下さい。

FPER48T01225*A

36-75Vdc Input, 25A, 12Vdc Output

Preliminary Data Sheet

Protection Features

Input Under-Voltage Lockout

From a turned-on state, the power module will turn off automatically when the input voltage drops below typically 32.0V. It will then turn on automatically when the input voltage reaches typically 34.5V.

動作している状態で、入力電圧がTYPで32.0V未満になるとパワーモジュールは自動的に停止します。また、入力電圧がTYPで34.5V以上になるとパワーモジュールは自動的に動作を開始します。

Output Over-Current Protection (OCP)

The power module is self-protected against over-current and short circuit conditions. On the occurrence of an over-current condition, the power module will reduce the output voltage until it shuts down. Once the power module has shut down, it will attempt to restart about every 5ms until the over-current or short circuit condition is removed.

このパワーモジュールは過電流と負荷短絡に対し自己保護します。過電流状態になると、パワーモジュールはシャットダウンするまで出力電圧を低下させます。パワーモジュールがシャットダウン後、OCP状態、又は負荷短絡が解除されるまで およそ5ms毎に再起動を繰り返します。

Output Over-Voltage Protection (OVP)

The power module provides protection against over-voltage conditions at the output. It will shut down if the voltage across the output pins exceeds a threshold defined by the independently-referenced OVP circuitry. Once the power module has shut down, it will attempt to restart about every 5ms until the OVP condition is removed.

このパワーモジュールは出力端の過電圧を保護します。出力端の電圧がOVP回路として独立した基準値で決められたしきい値を超えるとシャットダウンします。パワーモジュールがシャットダウンすると、過電圧状態が解除されるまでおよそ5ms毎に再起動を繰り返します。

Over-Temperature Protection (OTP)

The power module is self-protected against over-temperature conditions. In case of overheating due to abnormal operation conditions, the power module will turn off automatically. It will turn back on automatically once it has cooled down to a safe temperature (auto-reset).

このパワーモジュールは加熱保護機能を有しています。異常な動作条件によって加熱状態になると、このパワーモジュールは自動的に停止します。安全な温度にまで下がると自動的に復帰します。(自動リセット)

Safety Requirements

The **FPER48T01225*A** power module is provided with basic insulation between input and output circuits according to IEC60950 standards. It features 2,250Vdc isolation from input to output, and input-to-output resistance is greater than 10MΩ.

FPER48T01225*AはIEC60950準拠で入力-出力間が基礎絶縁されています。また、入力-出力間は2,250Vdcの耐圧を有しており、絶縁抵抗は10MΩ以上あります。

This power module meets North American and International safety regulatory requirements per UL60950 and EN60950. (Pending)

このパワーモジュールは北米及び国際的な安全基準であるUL60950とEN60950に適合しています。(取得予定)

Note that the power module is not internally fused: to meet safety requirements, a fast acting in-line fuse with a maximum rating in the table below must be used in the positive input line.

このパワーモジュールは内部にヒューズを持っていませんので、安全規格に適合させるためには、入カラインのプラス側に即断型で最大定格下表のヒューズを接続してください。

Output Voltage	Fuse Rating
12V	15A

FPER48T01225*A

36-75Vdc Input, 25A, 12Vdc Output

Preliminary Data Sheet

Characterization

Overview

The power module has been characterized for several operational features, including thermal derating (maximum available load current as a function of ambient temperature and airflow), efficiency, power dissipation, start-up and shutdown characteristics, ripple and noise, and transient response to load step-changes.

このパワーモジュールは温度デレーティング、効率、電力損失、スタートアップ時、及びシャットダウン時の動作、リップル・ノイズ、動的負荷変動などを含む、さまざまな動作状態で特徴付けられます。データ、及び波形の図は以後のページに掲載されています。

Test Conditions

To ensure measurement accuracy and reproducibility, all thermal and efficiency data were taken with the power module soldered to a standardized thermal test board. The thermal test board was mounted inside FDK's custom wind tunnel to enable precise control of ambient temperature and airflow conditions.

測定精度、及び再現性を確実にするために、全ての温度、及び効率データは標準化された温度評価ボードにパワーモジュールを半田付けして取得しています。温度評価ボードをFDK特製の風洞実験設備内に設置することで、環境温度、及び風量を精密に管理しています。

The thermal test board comprised a four layer printed circuit board (PCB) with a total thickness of 0.060". Copper metallization on the two outer layers was limited to pads and traces needed for soldering the power module and peripheral components to the board. The two inner layers comprised power and ground planes of 2 oz. copper. This thermal test board, with the paucity of copper on the outer surfaces, limits heat transfer from the power module to the PCB, thereby providing a worst-case but consistent set of conditions for thermal measurements.

温度評価ボードは厚さ0.060"(1.6mm)厚の4層PCBで作成しています。表面2層の銅箔はパワーモジュールを実装するためのパッドと周辺部品へのパターンのみ限定しています。内側2層は70 μ mの銅箔で電力、及びグラウンドラインを形成しています。このように表層の銅箔を限りなく少なくした温度評価ボードは、パワーモジュールからPCBへの熱の逃げを制限し、ワーストケースでありながら矛盾の無い温度評価条件を実現しています。

FDK's custom wind tunnel was used to provide precise horizontal laminar airflow in the range of 50 LFM to 600LFM, at ambient temperatures between 30°C and 85°C. Infrared (IR) thermography and thermocouples were used for temperature measurements. (See Fig. E & Fig. F)

FDKオリジナルの風洞実験装置は水平方向の層流を50LFM(自然対流と同等、NC)から600LFMまで精密に制御でき、環境温度は30°Cから85°C

を制御できます。温度測定には赤外線(IR)サーモグラフィと熱電対を使用しています。(図E、及び図F参照)

It is advisable to check the power module temperature in the actual application, particularly if the application calls for loads close to the maximums specified by the derating curves. IR thermography or thermocouples may be used for this purpose. In the latter case, AWG#40 gauge thermocouples are recommended to minimize interference and measurement error. Optimum locations for placement of thermocouples are indicated in Fig. G.

パワーモジュールの温度を実際の使用環境で測定することをお勧めします。特に実使用上の負荷が温度デレーティングの最大値に近い場合は測定が必要です。温度測定には赤外線サーモグラフィ、又は熱電対をお使いいただけます。熱電対を使用する場合、風の妨げになることを防ぐためと、測定誤差を少なくするため、AWG40の熱電対を推奨します。熱電対での測定に最適な位置を図Gに表します。



Fig. E: FDK Original Wind Tunnel

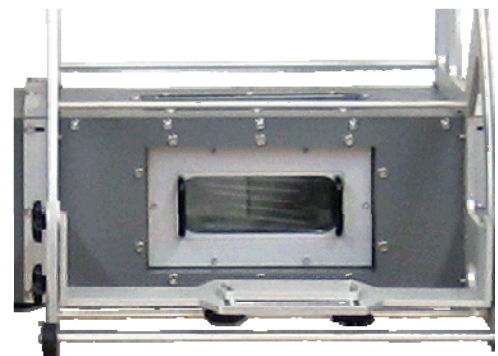

Fig. F: Test Chamber

FPER48T01225*A

36-75Vdc Input, 25A, 12Vdc Output

Preliminary Data Sheet

Thermal Derating

Fig.1 shows the maximum available load current vs. ambient temperature and airflow rates. Ambient temperature was varied between 30°C and 85°C, with airflow rates from 200 LFM to 500 LFM (1 m/s to 2.5 m/s). The power module was mounted horizontally, and the airflow was parallel to the short axis of the power module, going from pin 1 to pin 3.

図1はある環境温度と風量の条件下における最大出力電流を表します。環境温度は風量200LFM~500LFMの条件で30°C~85°Cの間を変動させています。パワーモジュールは水平に設置し、風向きはパワーモジュールの短手方向に平行でピンから3ピンに向けて吹いています。

The maximum available load current, for any given set of conditions, is defined as the lower of:

- (i) The output current at which the temperature of any component reaches 125°C, or
- (ii) The current rating of the power module (25A)

各々の測定条件で最大出力電流の値は下記のとおり定義します。

- (i) いずれかの部品の温度が125°Cに到達した時点の出力電流値、又は
- (ii) パワーモジュールの公称定格電流 (25A)

A maximum component temperature of 125°C should not be exceeded in order to operate within the derating curves. Thus, the temperature at the thermocouple locations shown in Fig. G should not exceed 125°C in normal operation.

温度デレーティングの範囲内で動作させるために、部品温度は125°Cを超えないようにご注意ください。従って、通常動作時に図Gに示す位置の熱電対の温度が125°Cを超えないようにしてください。

In case the application requires high reliability or operates continuously for a long term, a maximum component temperature of 85°C should not be exceeded. Exposure to temperature more than 85°C for extended periods may affect power module reliability.

高信頼性が要求される装置での使用や、長時間連続動作する様なご使用方法の場合は、85°Cを超えない範囲で使用して下さい。85°Cを超える状態での長時間動作は、本製品の信頼性に影響を与えることがあります。

Note that continuous operation beyond the derated current as specified by the derating curves may lead to degradation in performance and reliability of the power module and may result in permanent damage.

出力電流デレーティングカーブで指定された定格電流を超えた連続した操作は、性能の低下、信頼性の低下、及びモジュールの破損を引き起こすことがあります。

Thermocouples



Fig. G: Location of thermocouples for thermal testing

Efficiency

Fig.2 shows efficiency vs. load current at an ambient temperature of 25°C, airflow of 400LFM (2.0m/s) with horizontal mounting and input voltages of 40V, 48V and 75V.

図2は環境温度25°C、風量400LFM (2.0m/s)、水平実装、入力電圧40V、48V、及び75V時における負荷電流と効率のプロットです。

Power dissipation

Fig.3 shows power dissipation vs. load current at an ambient temperature of 25°C, airflow of 400LFM (2.0m/s) with horizontal mounting and input voltages of 40V, 48V and 75V.

図3は環境温度25°C、風量400LFM (2.0m/s)、水平実装、入力電圧40V、48V、及び75V時における負荷電流と電力消費のプロットです。

Start-up

Fig.4 and Fig.5 show turn-on output voltage waveforms, using the ON/OFF pin, for full rated load currents (resistive load), with minimal and maximum external load capacitance.

最大負荷(抵抗負荷)でON/OFFピンによる起動時について、外部コンデンサ有りと無しでの出力電圧立ち上がり波形を図4、及び図5に示します。

FPER48T01225* A

36-75Vdc Input, 25A, 12Vdc Output

Preliminary Data Sheet**Transient Response**

Fig.6 shows the output voltage response to a step change in the load current.

図6は負荷電流の変動に対する出力電圧応答を示します。

Ripple and Noise

Fig.7 shows the output voltage ripple waveform, measured at full rated load current with an electrolytic capacitors of low ESR 470uF across the output.

図7は最大負荷で出力端子間に470uFの低ESR電解コンを付けた状態で測定した最大出力電流時の出力リップル電圧波形を示します。

Fig.9 and Fig.10 show input reflected ripple current waveforms, obtained using the test setup shown in Fig.8.

入力反射リップルは図8に示す試験セットアップを使って観測しています。入力反射リップル波形は図9、及び図10に示します。

FPER48T01225*A

Preliminary Data Sheet

36-75Vdc Input, 25A, 12Vdc Output

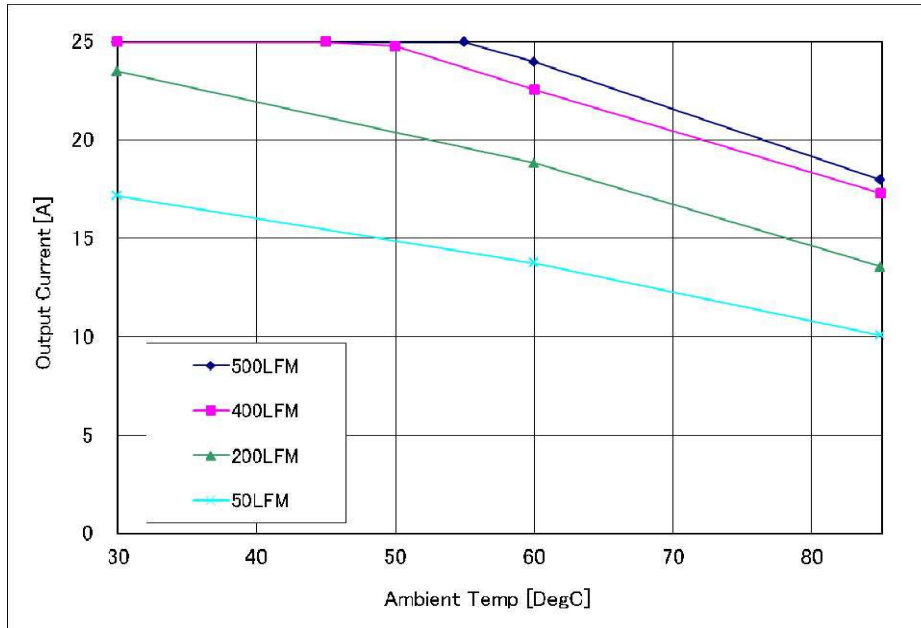

Fig.1-a: Available load current vs. ambient temperature and airflow rates for $V_{in}=48V$ with baseplate. Airflow is from Pin 1 to Pin 3. Maximum component temperature $\leq 125^{\circ}C$

FPER48T01225*A

36-75Vdc Input, 25A, 12Vdc Output

Preliminary Data Sheet

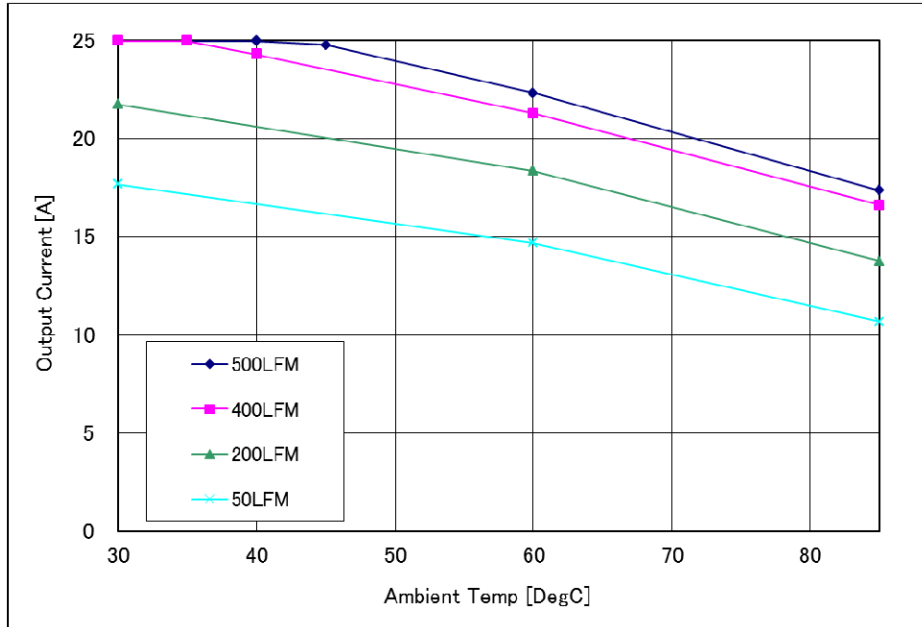

Fig.1-b: Available load current vs. ambient temperature and airflow rates for Vin=48V without baseplate (open frame). Airflow is from Pin 1 to Pin 3. Maximum component temperature $\leq 125^{\circ}\text{C}$

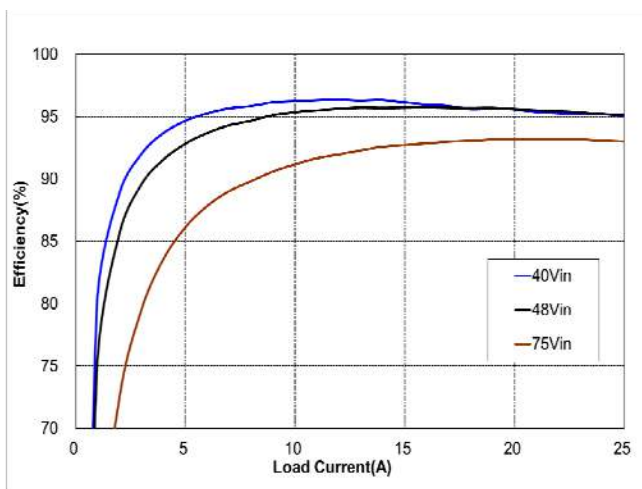

Fig.2: Efficiency vs. load current and input voltage for power module mounted horizontally with airflow 400LFM (2.0m/s) and Ta=25°C.

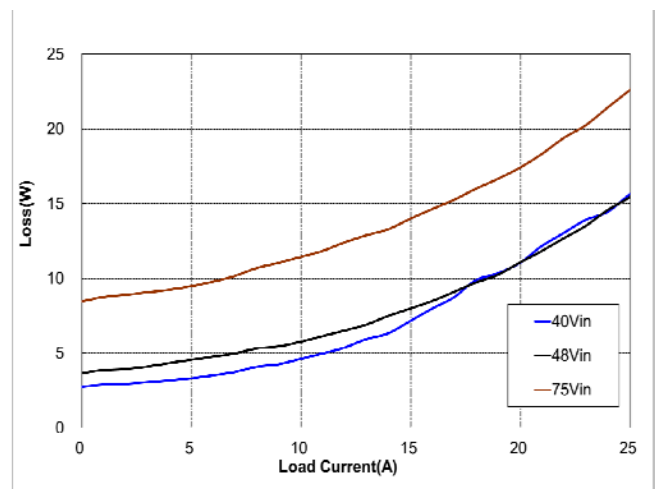

Fig.3: Power Loss vs. load current and input voltage for power module mounted horizontally with airflow 400LFM (2.0m/s) and Ta=25°C.

FPER48T01225*A

36-75Vdc Input, 25A, 12Vdc Output

Preliminary Data Sheet

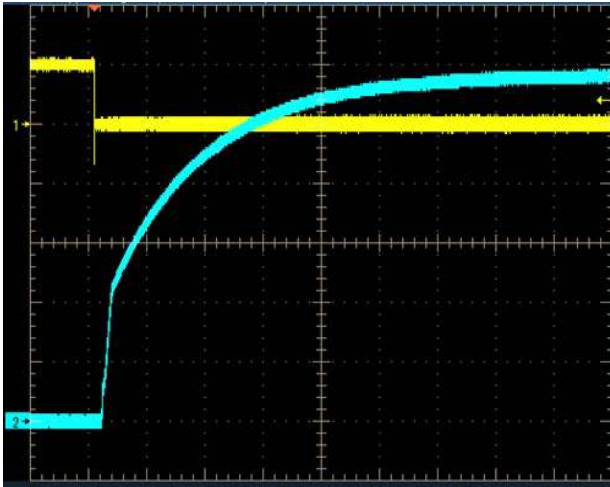

Fig.4: Turn-on transient at full rated load current (resistive) 470uF OS cap at Vin=48V, triggered via ON/OFF pin. Top trace: ON/OFF signal (2V/div). Bottom trace: output voltage (5V/div). Time scale: 20ms/div



Fig.5: Turn-on transient at full rated load current (resistive) plus 5000uF at Vin=48V, triggered via ON/OFF pin. Top trace: ON/OFF signal (2V/div). Bottom trace: output voltage (5V/div). Time scale: 20ms/div

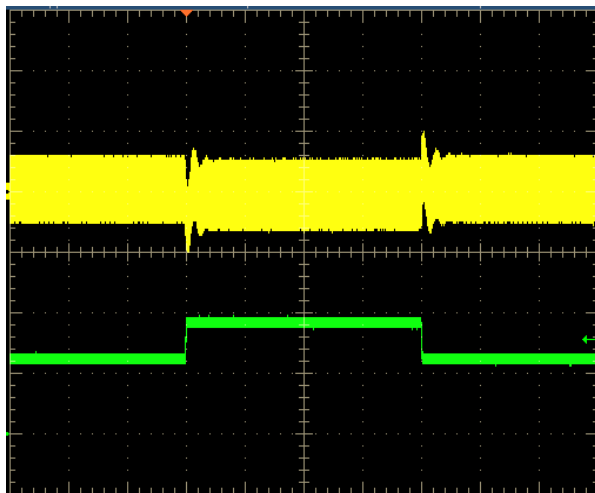

Fig.6: Output voltage response to load current step-change (75% \leftrightarrow 100%) at Vin=48V. Top trace: Output voltage (100mV/div). Bottom trace: load current (10A/div). Current slew rate: 5A/ μ s. Co= 470uF OS cap Time scale: 200us/div

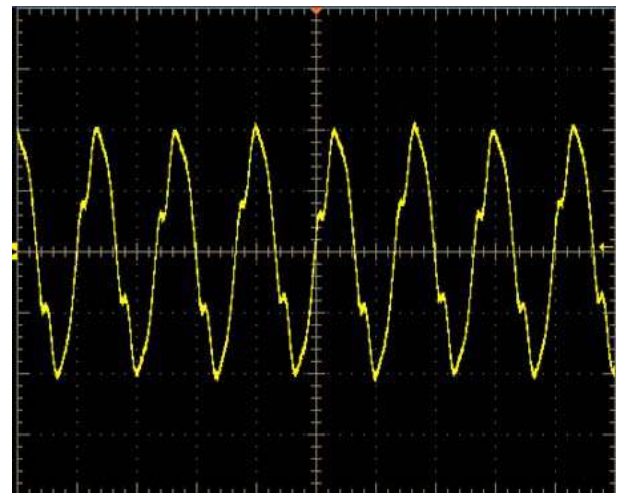

Fig.7: Output voltage ripple (20mV/div) at full rated load current into a resistive load with Co=470uF OS cap and Vin=48V. Time scale: 2us/div

FPER48T01225*A

36-75Vdc Input, 25A, 12Vdc Output

Preliminary Data Sheet

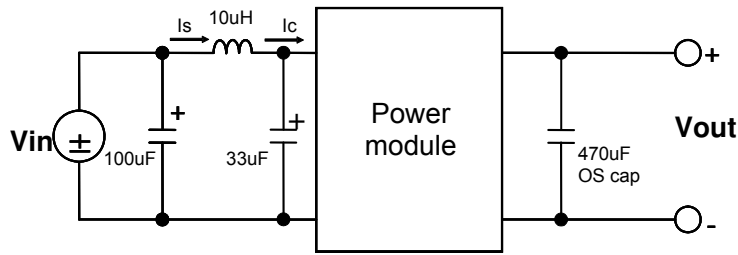

Fig.8: Test Set-up for measuring input reflected ripple current.

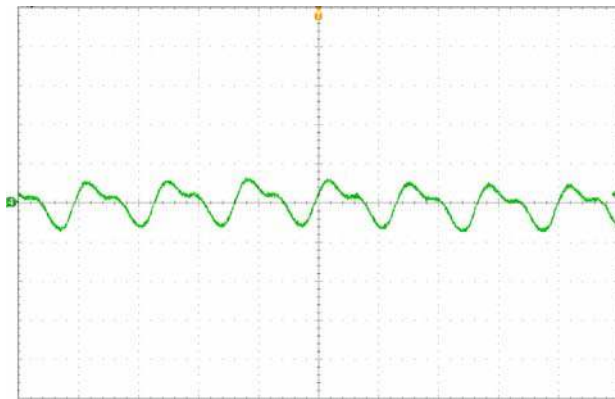

Fig.9: Input reflected ripple current, I_s (50mA/div), measured through 10uH at the source at full rated load current and $V_{in}=48V$. Time scale: 4us/div.

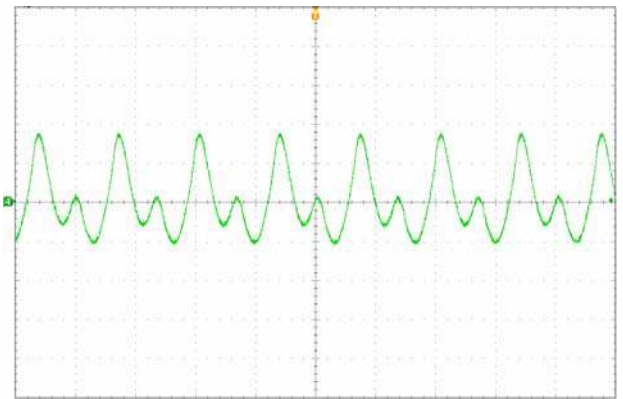

Fig.10: Input reflected ripple current, I_c (1A/div), measured through 10uH at the source at full rated load current and $V_{in}=48V$. Time scale: 4us/div.

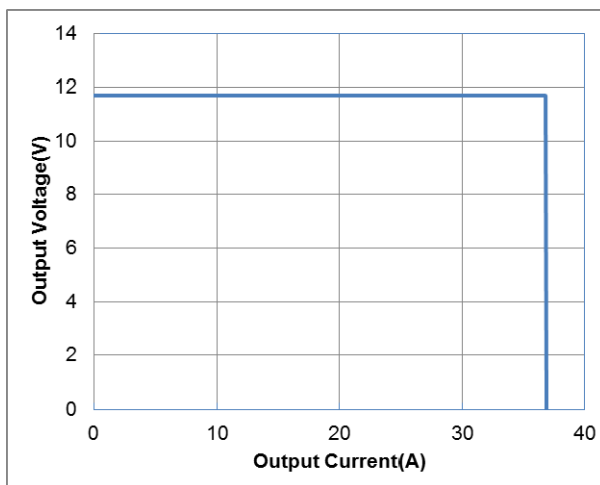

Fig.11: Output voltage vs. load current showing current limit point and power module shutdown point. ($V_{in} = 48V$)

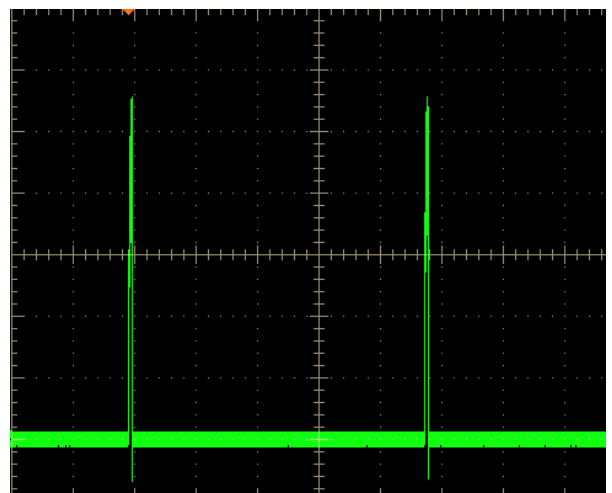

Fig.12: Load current (10A/div, 100ms/div) into a 10mΩ short circuit during restart, at $V_{in} = 48V$.

FPER48T01225*A

36-75Vdc Input, 25A, 12Vdc Output

Preliminary Data Sheet

Mechanical Drawing

Open Frame Version

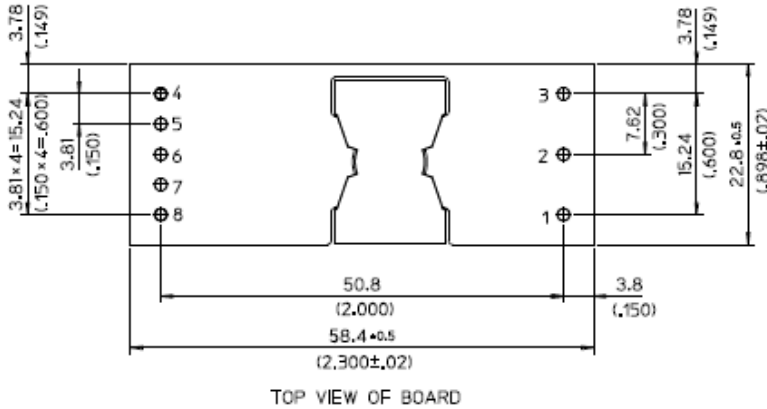

Pin Connections	
Pin #	Function
1	Vin (+)
2	ON/OFF
3	Vin (-)
4	Vout (-)
5	SENSE (-)
6	TRIM
7	SENSE (+)
8	Vout (+)

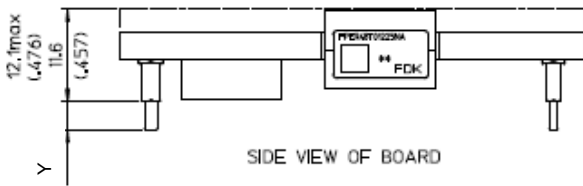

Base Plate Version

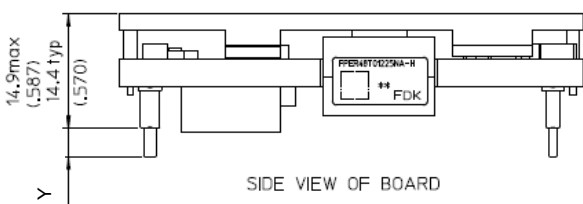
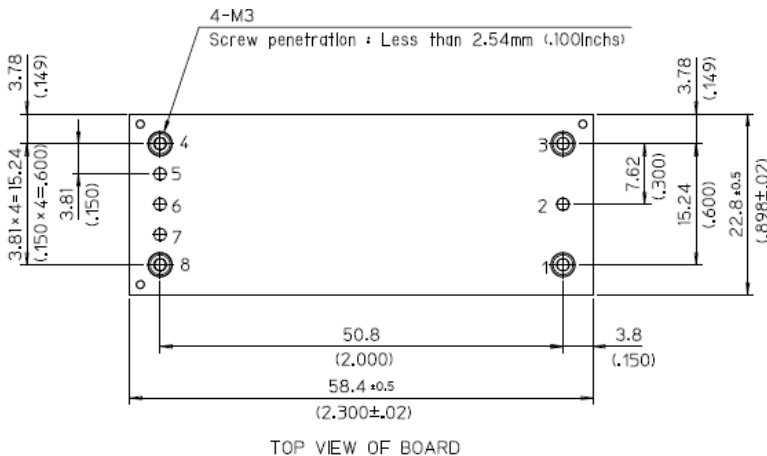

Notes

- All dimensions are in millimeters (inches).
- Unless otherwise specified, tolerances are +/- 0.25mm.
- Pins 1-3 and 5-7 are $\phi 1.02$ (0.040") with $\phi 1.80$ (0.071") shoulder. Recommended TH dis.is $\phi 1.40$ (0.055")
- Pins 4 and 8 are $\phi 1.58$ (0.062") with $\phi 2.40$ (0.094") shoulder. Recommended TH dis.is $\phi 2.00$ (0.079").
- Pin Material: Copper.
- Pin Finish: Tin over Nickel.
- Power module Weight: 34.2g (Open frame).

Y: Standard Type 3.68 (0.145")
Long Type 6.00 (0.236")

FPER48T01225*A

Preliminary Data Sheet

36-75Vdc Input, 25A, 12Vdc Output

Part Numbering Scheme

Product Series	Size	Sub Series	Nominal Input Voltage	Mounting Scheme	Output Voltage	Rated Current	ON/OFF Logic	Pin Shape	Option
FP	E	R	48	T	012	25	*	*	-H
Series Name	Eighth Brick	Regulated	48V	Through Hole	12.0V	25:25A	N: Negative P: Positive	A:STD L: Long	Base Plate

Notes

PATTERN DESIGN: Please prohibit patterns other than 0V shield pattern the pattern drawing under the product considering the interference etc. of the insulation failure and another circuit.

パターン設計: 製品下面へのパターン引き回しは絶縁不良および他回路との干渉等を考慮して0Vシールドパターン以外のパターンは禁止してください。

NUCLEAR AND MEDICAL APPLICATIONS: FDK Corporation products are not authorized for use as critical components in life support systems, equipment used in hazardous environments, or nuclear control systems without the written consent of FDK Corporation.

核および医療のアプリケーション: FDK製品は生命維持装置、危険な環境に使用される設備、または核制御システムなどにおける重要部品としては、FDKの承諾書なしでの使用は認可されません。

Operating Conditions: Do not use power modules under the following conditions because all these factors deteriorate the power module characteristics or cause failures. 1) Wet or humid locations, 2) corrosive or deoxidizing gas (Hydrogen sulfide, Sulfurous acid, Chloride and ammonia, etc), 3) Volatile or flammable gas, 4) Dusty conditions, 5) Under high pressure or low pressure, 6) location with salt water, oils, chemical liquids or organic solvents, or 7) Strong vibrations or mechanical impact.

使用環境: 本パワーモジュールを以下に示す環境でご使用にならないください。これらはパワーモジュールの特性を劣化させ、最悪の場合、故障の原因となります。1) 水がかかる場所や多湿のために結露するおそれのある場所、2) 腐食性、還元性ガス(硫化水素、亜硫酸、塩素、アンモニア等) 雰囲気中、3) 揮発性、引火性のあるガス雰囲気、4) 粉塵の多い場所、5) 減圧、または加圧された空気中、6) 塩水、油、薬液、有機溶剤にさらされる場所、又は 7) 過酷な振動、又は衝撃が加わる場所

HIGH RELIABILITY AND LONG LIFE APPLICATIONS: If FDK Corporation products are used in high reliability or long life applications, reduce temperature of the power modules and determine the condition on your own responsibility after confirming reliability and life time in your actual application.

高信頼性、及び長寿命が要求される装置での使用: 本パワーモジュールを高信頼性、又は長寿命が要求される装置で使用する場合には、本パワーモジュールの温度低減をするとともに、貴社様の責任において実装置上での信頼性と寿命を確認して使用条件を決定してください。

CLEANSING : Cleansing of this power module is not recommended. When cleansing, determine a cleansing condition on your own responsibility after confirming there is no impact on the characteristics/performance of the power module.

洗浄: 本パワーモジュールの洗浄は推奨いたしません。洗浄する場合の洗浄条件は、貴社様責任において本パワーモジュールの特性/性能に影響が無い事を確認して決定してください。

SPECIFICATION CHANGES AND REVISIONS: Specifications are revision-controlled, but are subject to change without notice.

仕様の変更と版数: 仕様は版数によって管理されていますが、予告なしで変更する場合がございます。

FPER48T01225*A**Preliminary Data Sheet**

36-75Vdc Input, 25A, 12Vdc Output

Storage Condition:

	Sealed bag	Opened *
Storage Temperature	Less than 40 degC	Less than 30 degC
Storage Humidity	Less than 90%RH Non Condensing	Less than 60%RH Non Condensing
Storage Life	12 months	168 hours

保管条件:

	未開封時	開封後 *
保存温度	40°C以下	30°C以下
保存湿度	90%RH以下 (結露なきこと)	60%RH以下 (結露なきこと)
保存期限	12ヶ月以内 (密封後)	168時間以内